

**SACI**  
PROJECT

SENSE  
THE  
CHANGE

**MOLTO  
PIÙ CHE  
ARREDI.**

# Molto più che arredi

Designed by **Francesca Lissandrini** Architetto.

---

Eleganti. Ecologici. Funzionali.

I nostri complementi d'arredo sono ideati pensando a voi e alle vostre esigenze per garantirvi un prodotto unico e di design con un'attenzione particolare per i dettagli e per i materiali.

**#furnishingwithoutwaste**

# La forma dei nostri complementi d'arredo è studiata appositamente per ridurre lo spreco di materiale.

Pensata nell'ottica di un'economia circolare e quindi ispirata ad un modello di produzione ecosostenibile e completamente green, sia nei materiali che nella realizzazione. Durevole nel tempo grazie al trattamento saturante del legno con una specifica miscela a base di olio di lino.

**La natura ringrazia.**

**#furnishingwithoutwaste**

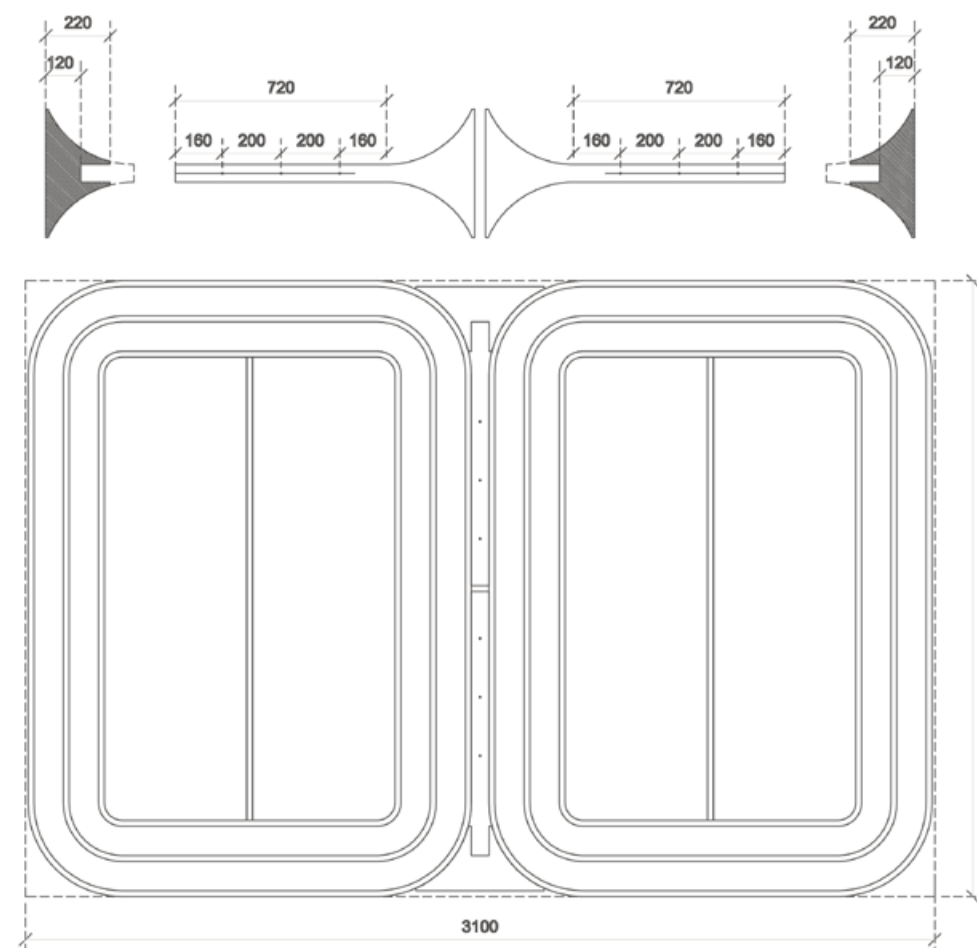

## Finiture

MULTISTRATO DI OKUME

MULTISTRATO DI PIOPPO



# STATION 306

Modello Donatello spessore da 20mm  
Modello Michelangelo spessore da 30mm

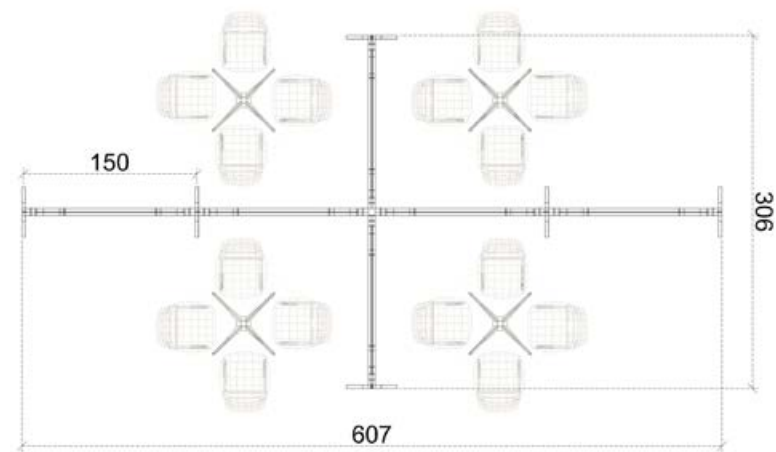

#furnishingwithoutwaste

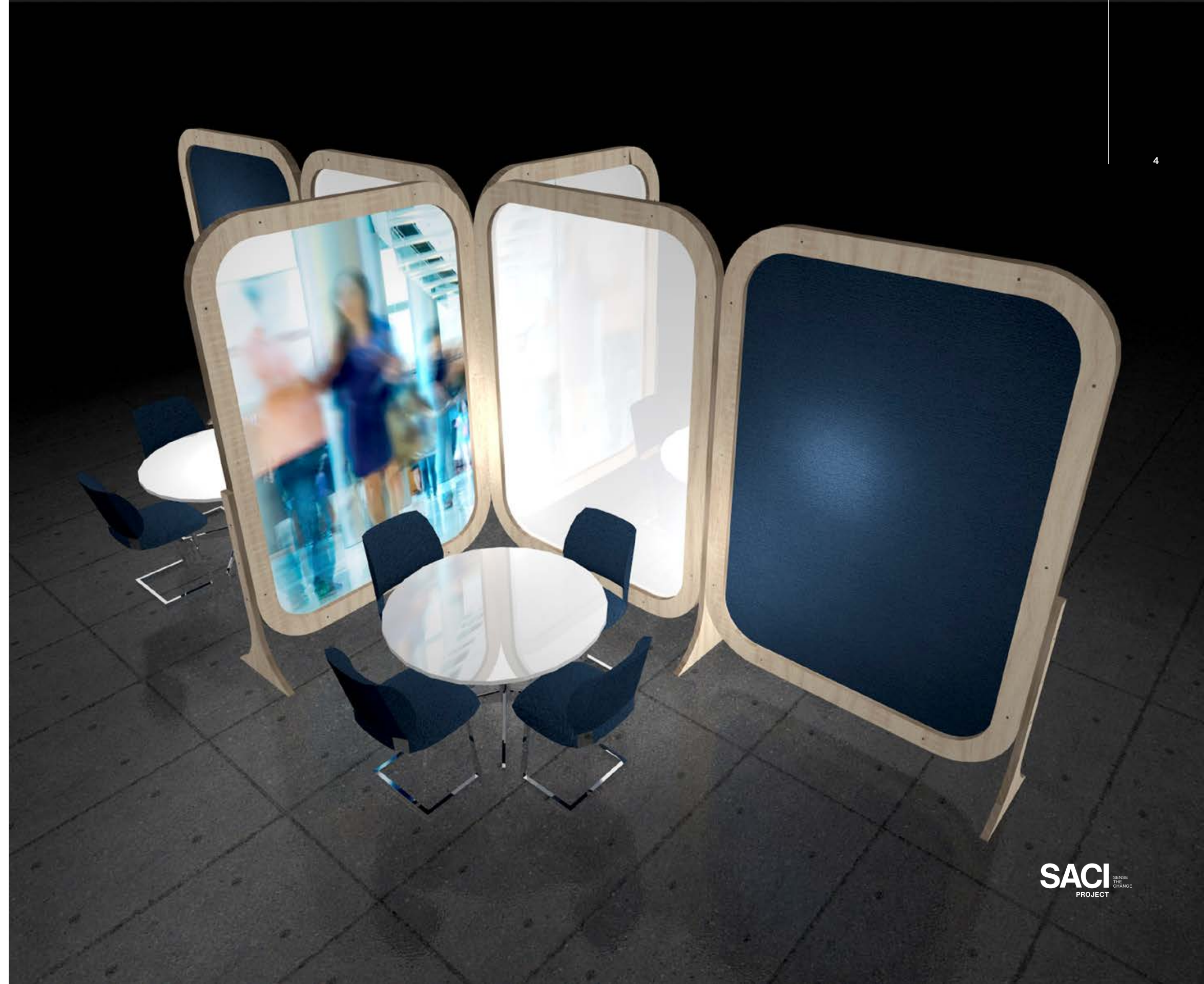

# Serie **LEONARDO** A1531

Spessore da 20mm e 30mm

## Espositore a rotazione

Espositore realizzato con doppia struttura accoppiata. Spessore opzionale 20-30mm.

Fissaggio meccanico con viti a cannocchiale satin perno di rotazione in metallo finitura satin tamponamento con telo grafico in tessuto sanificato con stampa sublimatica.

## Tessuto antibatterico

Tessuto poliestere HECO-tex con trattamento antibatterico Sanitized® con ioni d'argento in stampa sublimatica, l'unica che garantisce la conservazione del trattamento antibatterico.



Giunto di rotazione

#furnishingwithoutwaste

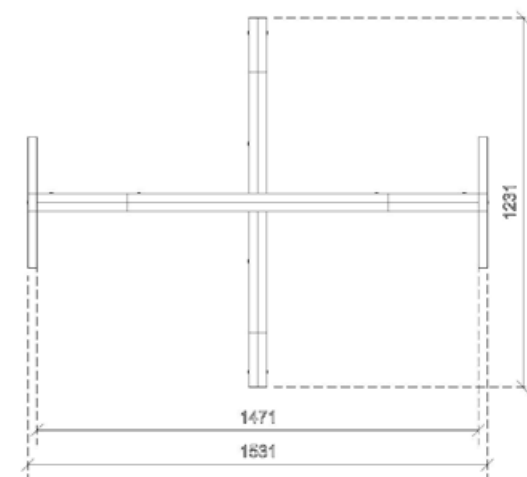
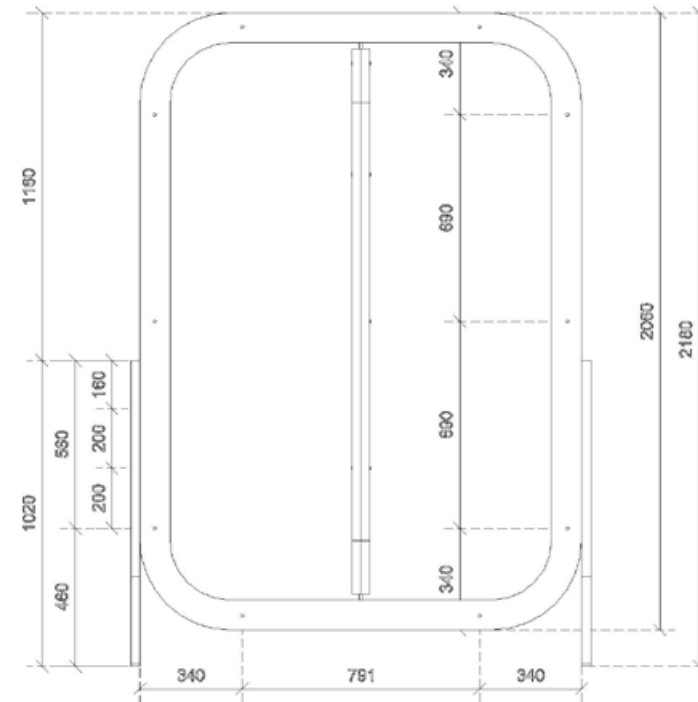

# Serie **DONATELLO** A988

Spessore da 30mm

## Schema di Montaggio

Struttura costituita da:

- nr. 2 supporti laterali spessore 30mm
- nr. 2 pannelli telaio accoppiati
- nr. 1 pannello grafico

Il sistema di montaggio di tipo meccanico con viti a cannocchiale finitura satin. La struttura rimane completamente in spessore.

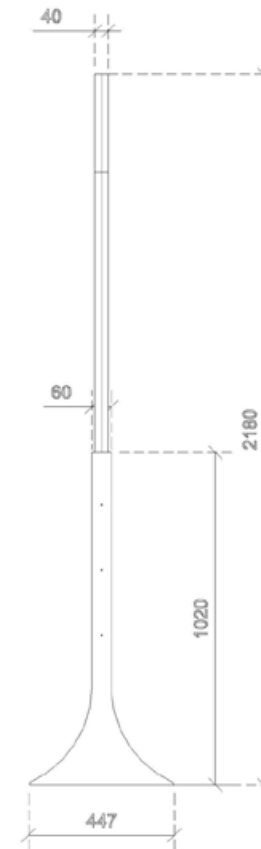
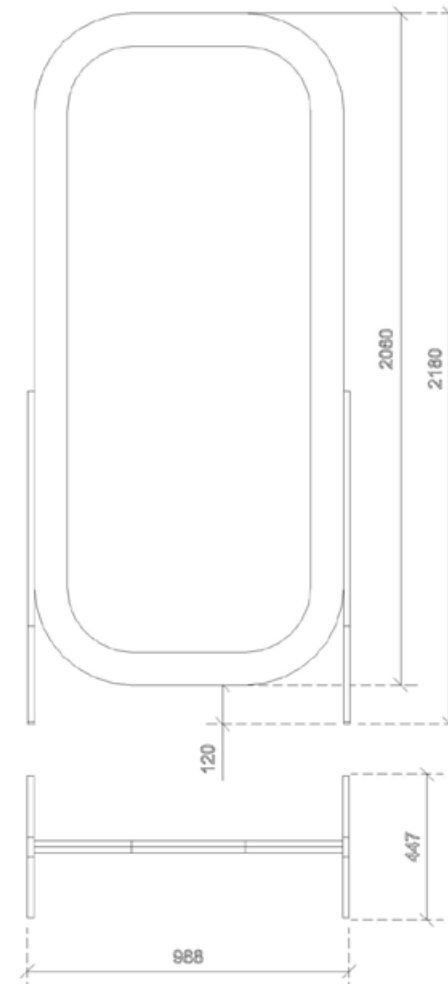
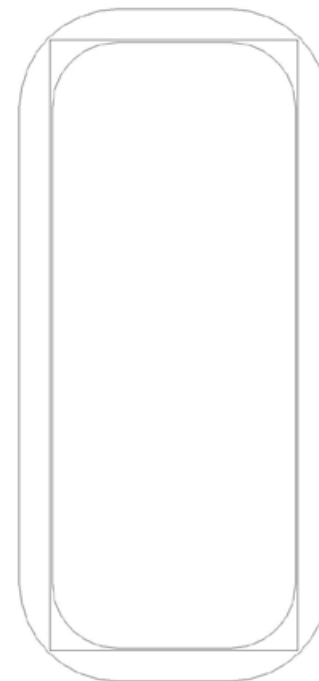

#furnishingwithoutwaste



# Serie MICHELANGELO A988R

Spessore da 20mm

## Pannello Retroilluminato

Struttura a tre livelli spessore 20mm con retroilluminazione realizzata con strip led perimetrale interno alla struttura.

## Schema di Montaggio

Struttura costituita da:  
nr. 2 supporti laterali  
nr. 3 pannelli telaio accoppiati  
nr. 2 pannelli grafici

Il sistema di montaggio di tipo meccanico con viti a cannocchiale finitura satin.



#furnishingwithoutwaste

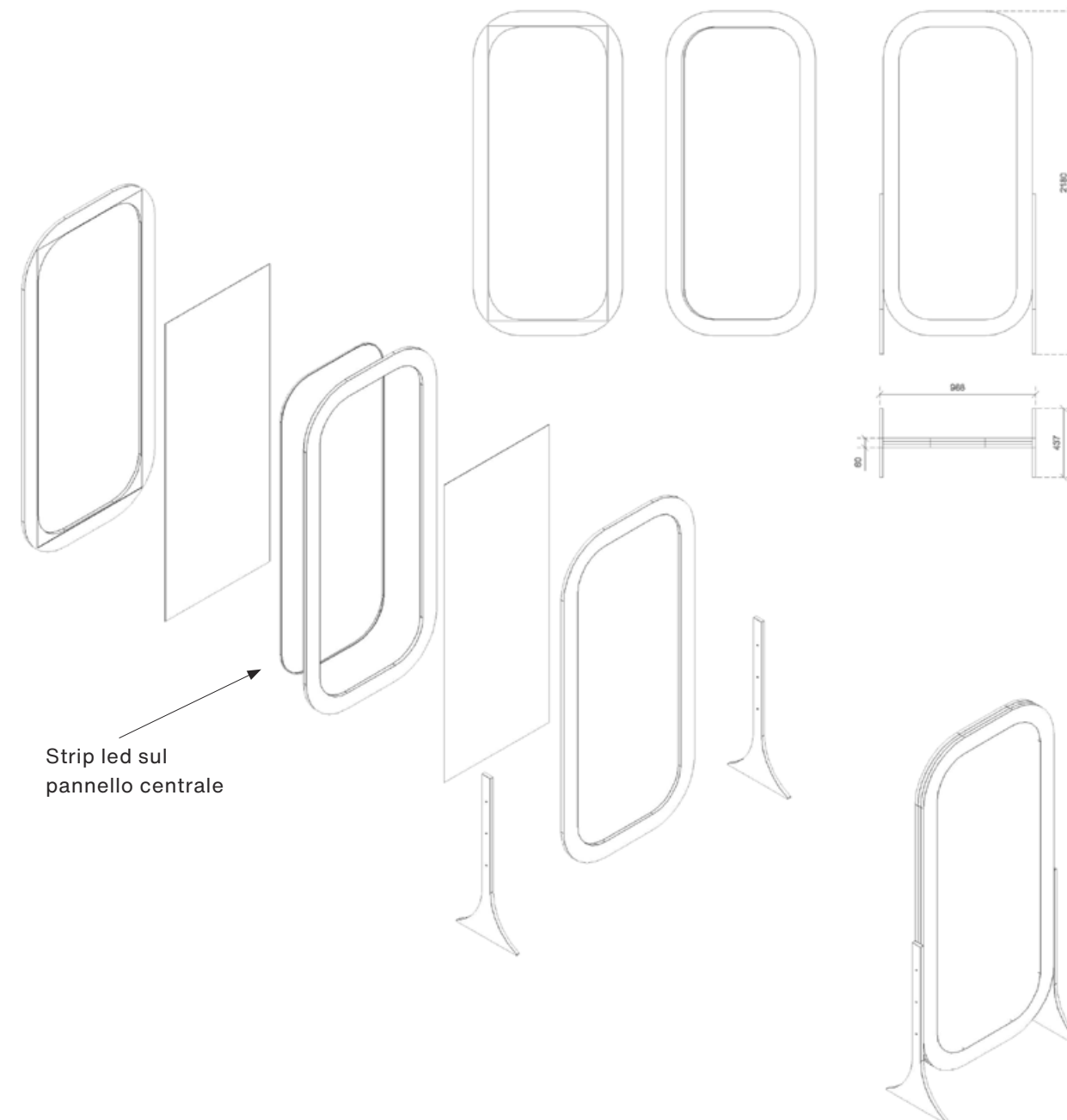

# Serie MICHELANGELO A988R

Spessore da 20mm

La serie Michelangelo, pensata per un utilizzo più diffuso, prevede una struttura ridotta nello spessore, 40mm totali circa, con supporti laterali in giunzione non planare.

## Schema di Montaggio

Struttura costituita da:

nr. 2 supporti laterali

nr. 2 pannelli telaio accoppiati

nr. 1 pannello grafico

Il sistema di montaggio di tipo meccanico con viti a canocchiale finitura satin.



#furnishingwithoutwaste

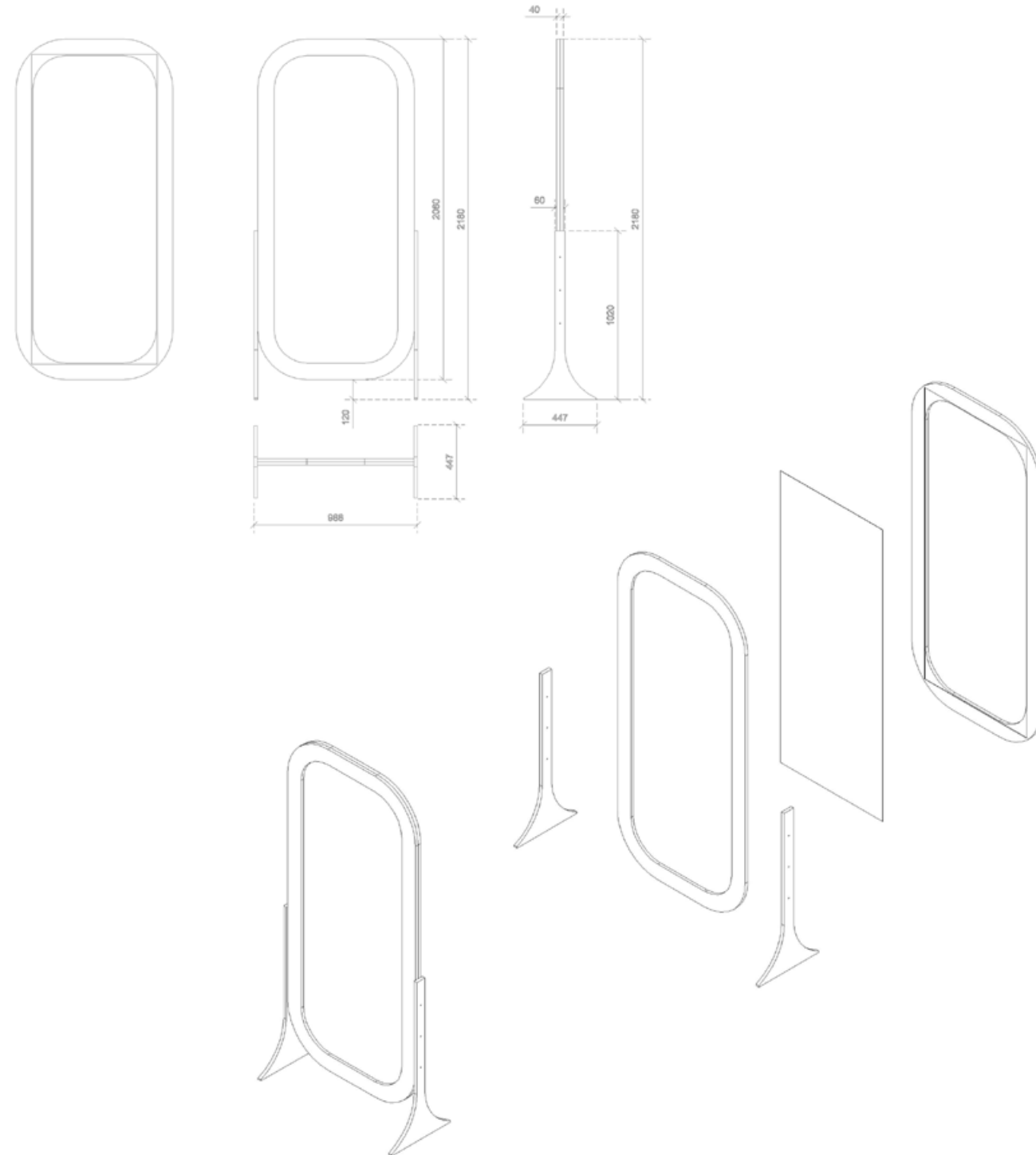



# Serie **MICHELANGELO** A988R

Modello fisso 20mm, grande

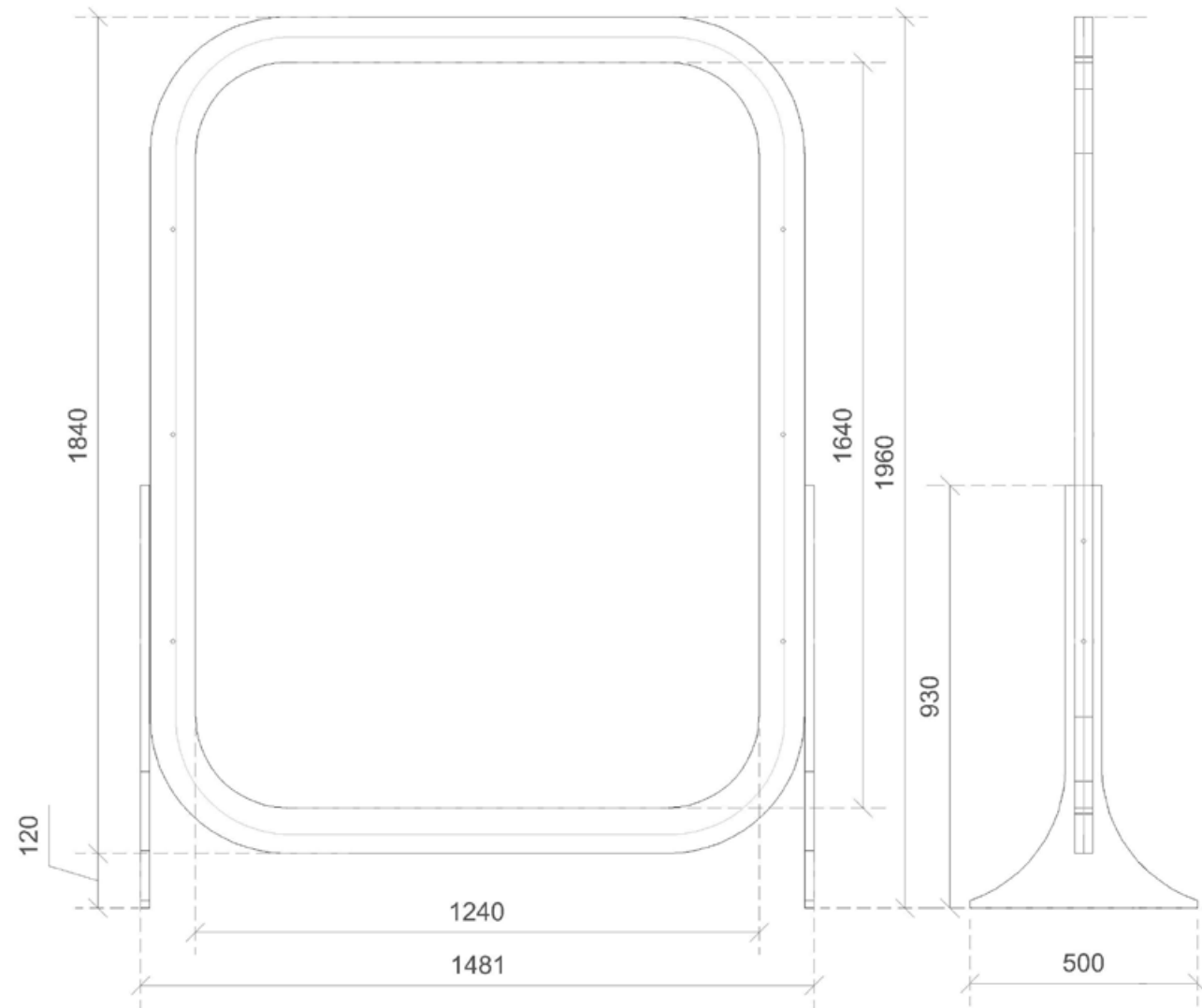

#furnishingwithoutwaste



**SACI**  
SENSE  
THE  
CHANGE  
PROJECT

# Modelli con supporto **A**

# Modelli con supporto **B**

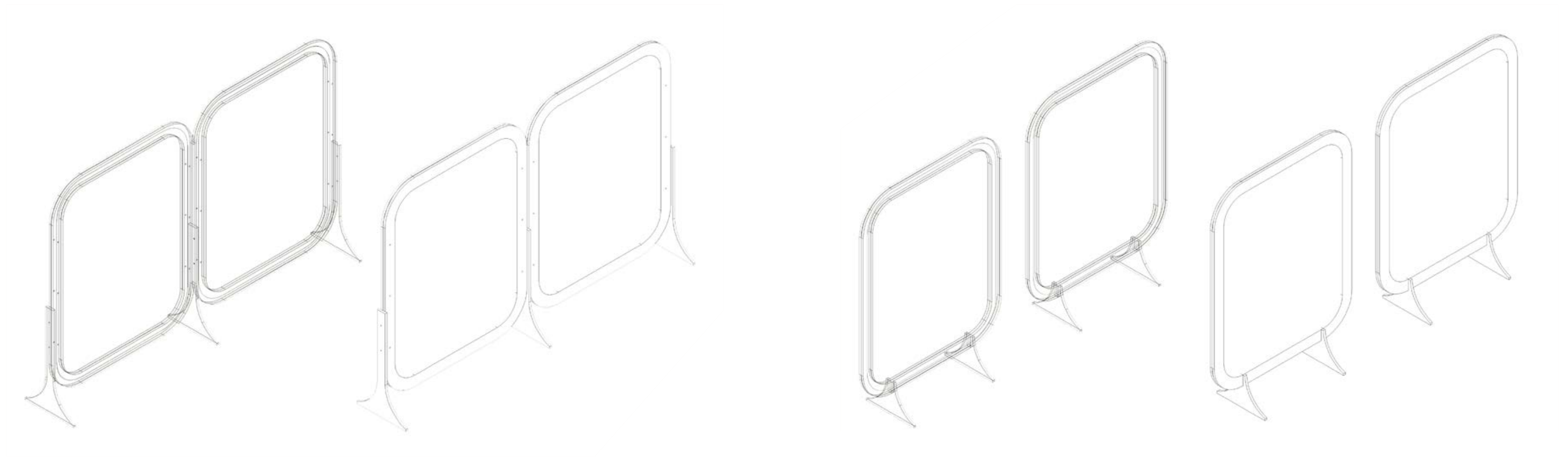

Le versioni in accoppiamento sono corredate di piastre di giunzione da inserire prima di fissare le viti strutturali.

#furnishingwithoutwaste

# Schemi di montaggio

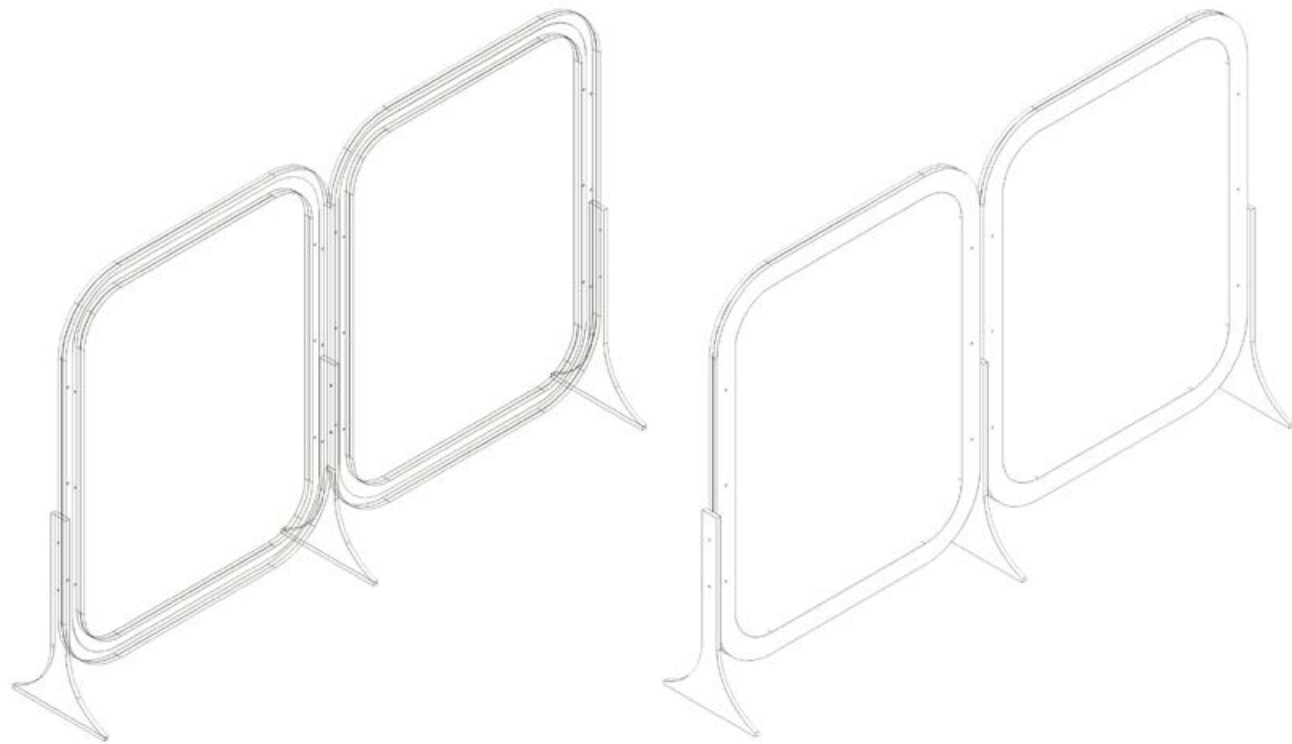

La struttura di tipo modulare nella versione con supporto prevede svariate modalità di installazione.

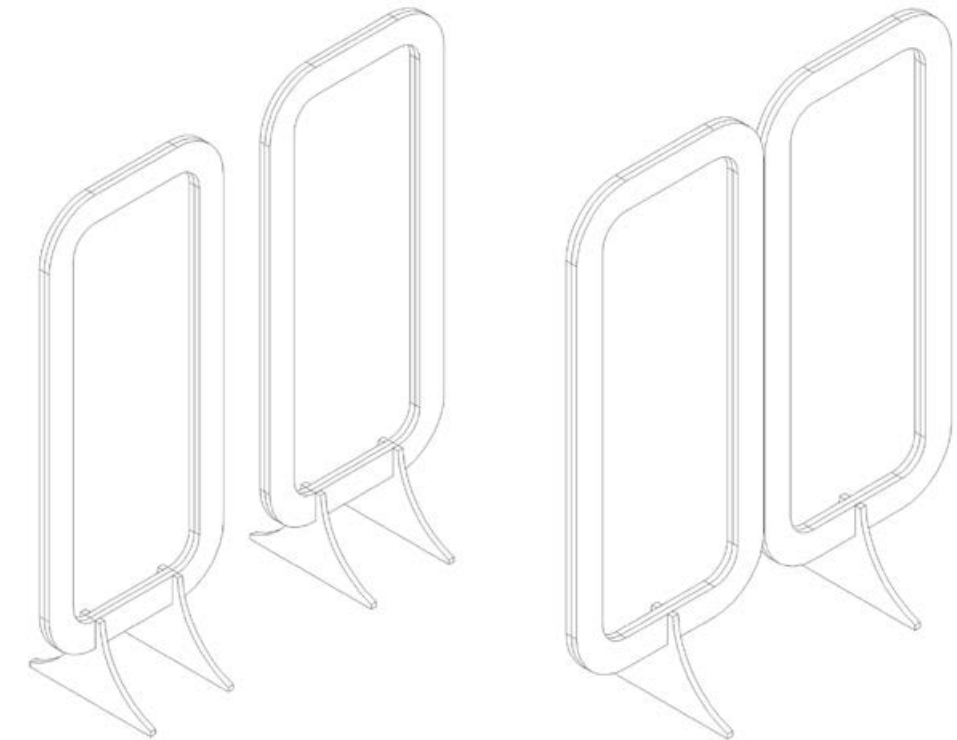

Nella versione accoppiata i supporti alla base sono ridotti al 50%.

#furnishingwithoutwaste

# MOD BARRIER 1180

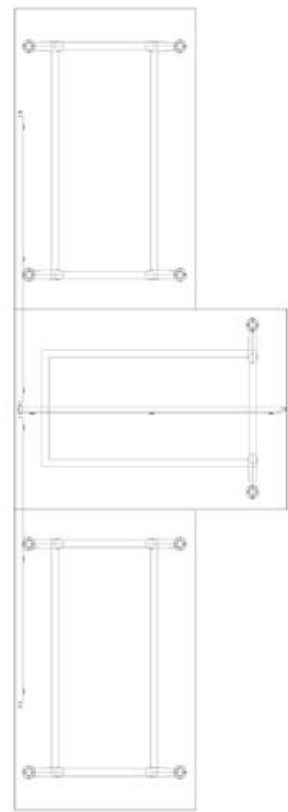

#furnishingwithoutwaste

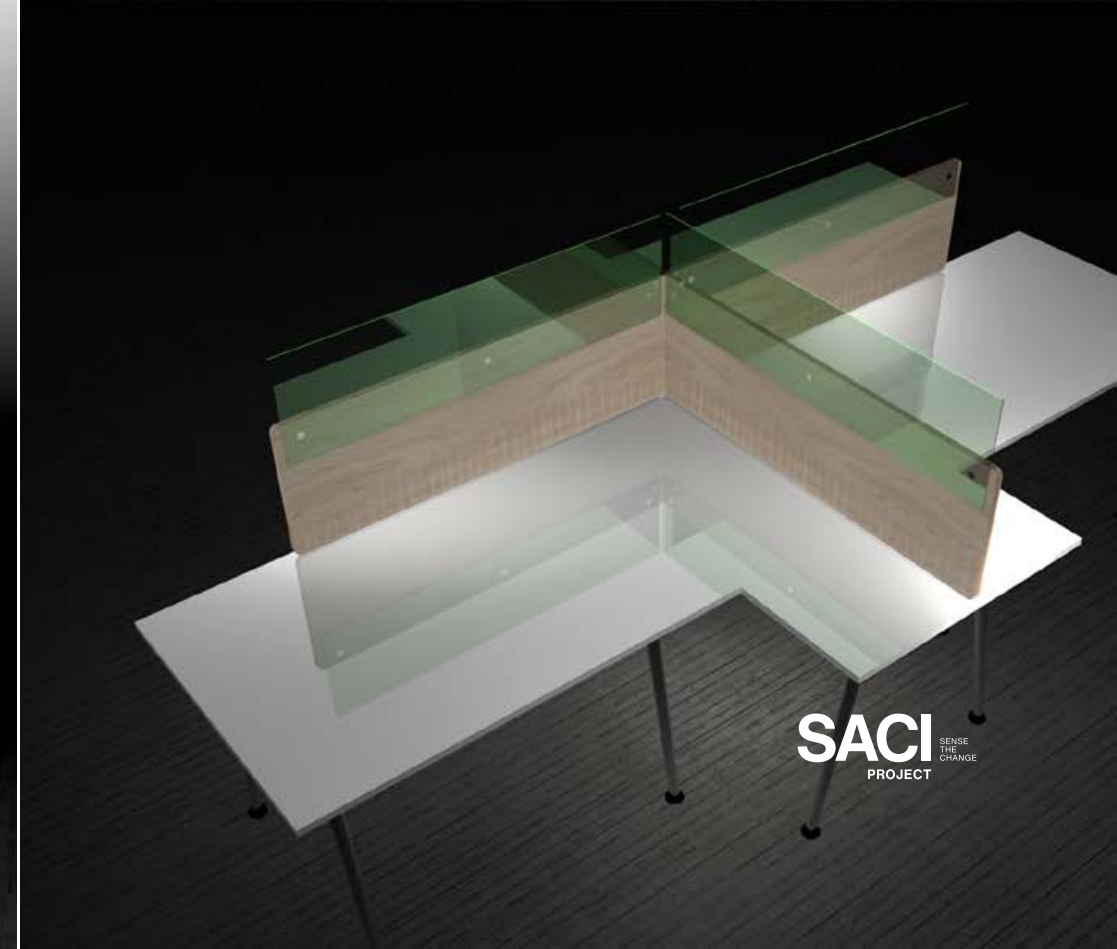
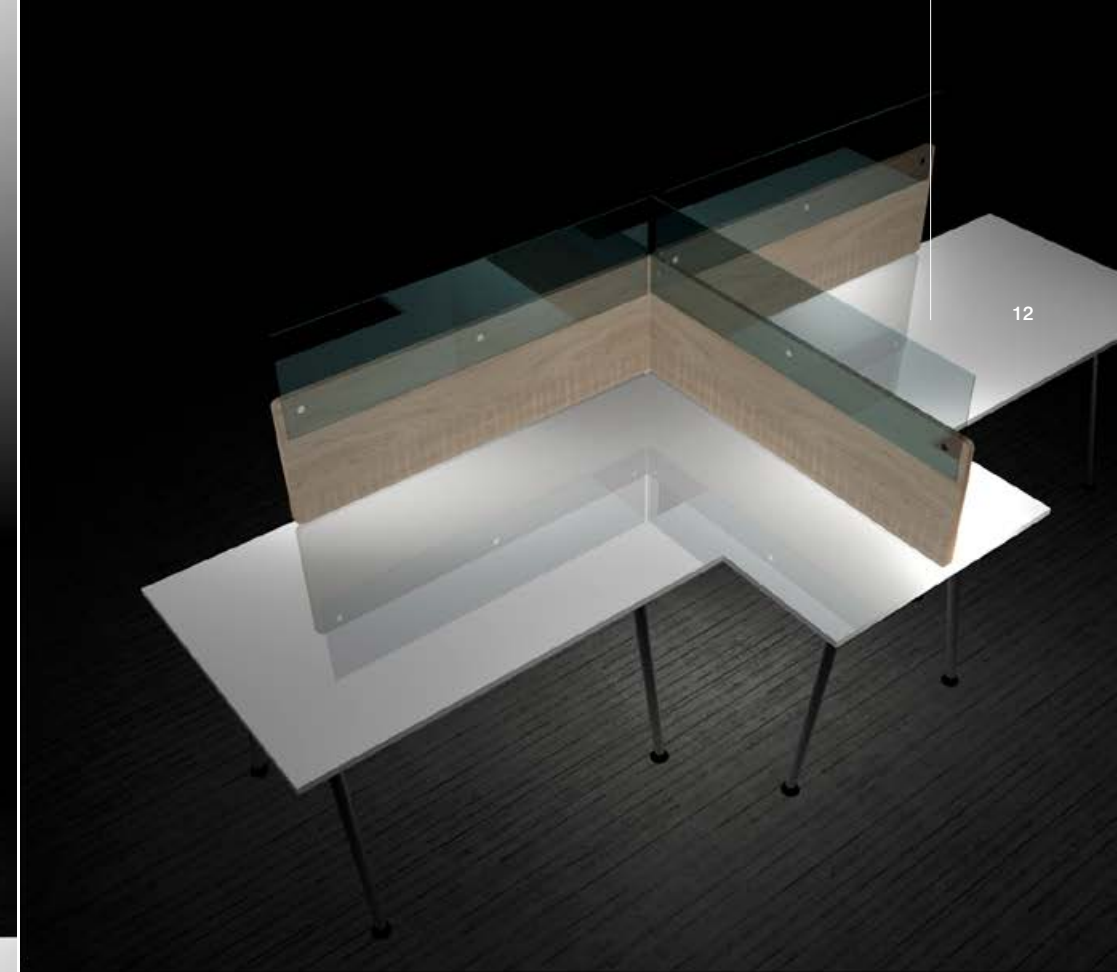
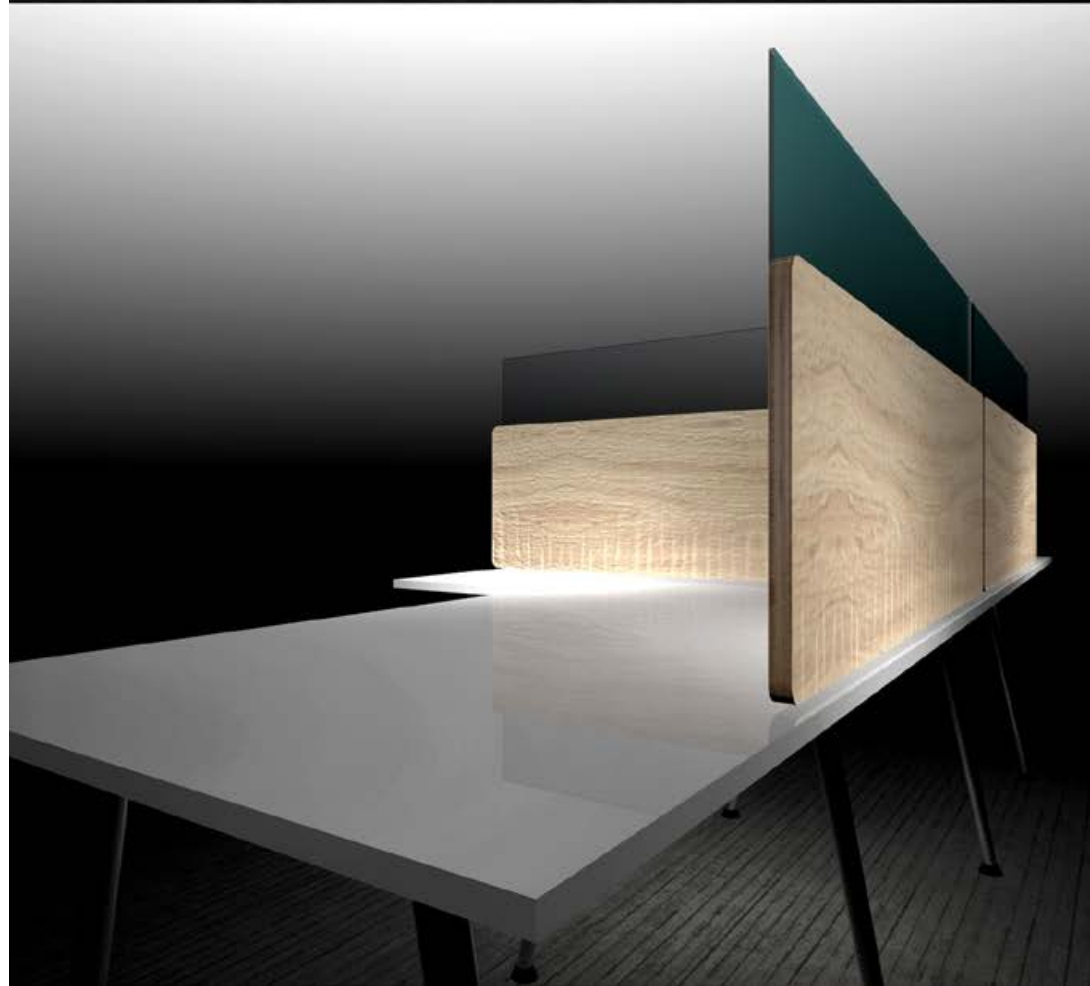

# MOD STATION C-19

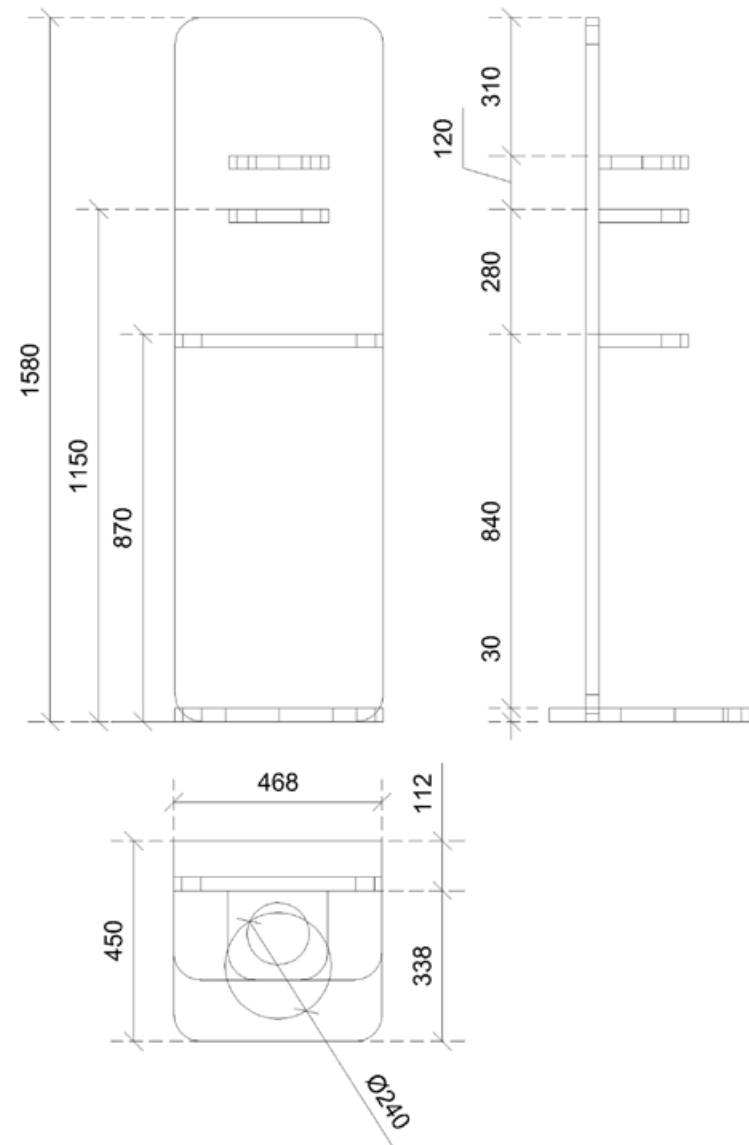

#furnishingwithoutwaste



# Per informazioni

---

+39 02 671658026

+39 393 9404686

[info@saciproject.it](mailto:info@saciproject.it)

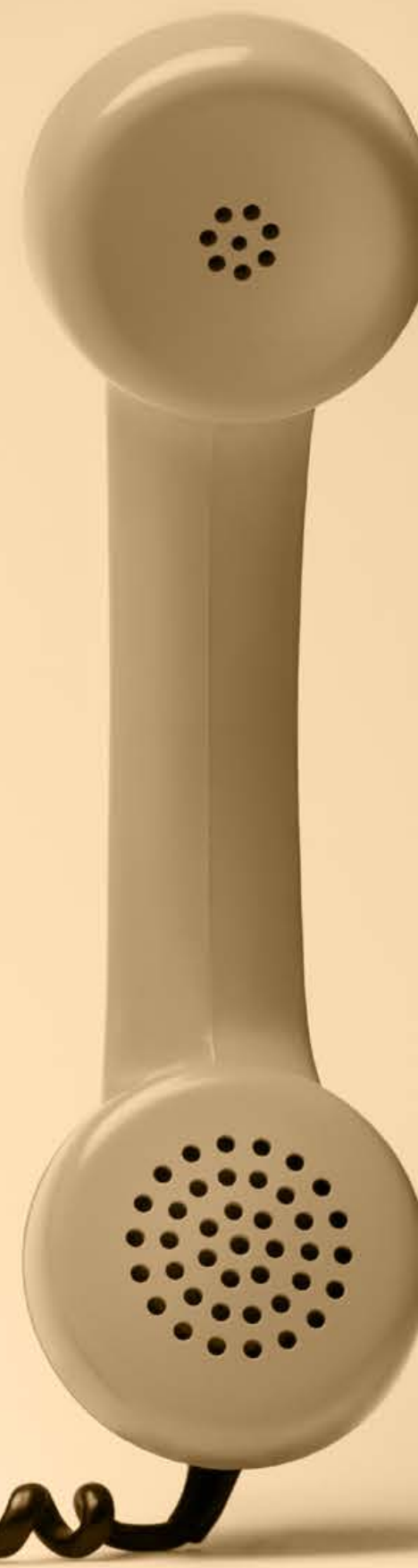

© 2020 Saci Project S.r.l. All rights reserved.

I-20124 MILANO Piazza IV Novembre ☎ +39 02 671658026

I-37042 VERONA Via Luigi Galvani, 2 - Caldiero (VR) ☎ +39 045 4641990

✉ [info@saciproject.it](mailto:info@saciproject.it)

Ufficio e numero di iscrizione del registro delle imprese: MI – 1879650

